

# GEBRUIKSAANWIJZING

## Big Button C o m b i



Draadgebonden telefoon



**FYSIC**<sup>®</sup>

**FX-3725**

## **2 ALGEMEEN**

### **2.1 OVER DE FX-3725:**

De FX-3725 is een combinatie van een draadgebonden telefoon en een draadloze handset. In de draadgebonden telefoon zit de zender en ontvanger waarmee de draadloze handset verbinding heeft. U kunt op de draadgebonden telefoon meer draadloze handsets aansluiten; zie hiervoor paragraaf 15.2.

### **2.2 OVER DEZE GEBRUIKSAANWIJZING:**

Deze gebruiksaanwijzing beschrijft het installeren en functioneren van de draadgebonden telefoon, verder TELEFOON genoemd. Bij de draadloze handset wordt een eigen gebruiksaanwijzing geleverd zodat u bij zowel de telefoon als bij de draadloze handset een eigen boekje heeft om te raadplegen.

### **2.3 VOEDINGSSPANNING & SPANNINGSUITVAL:**

De FX-3725 heeft voedingsspanning nodig om te functioneren.

#### Telefoon:

Bij de telefoon wordt de spanning betrokken uit de meegeleverde voedingsadapter. Deze adapter dient continu aangesloten te zijn.

#### Draadloze handset:

De draadloze handset betreft de voeding uit oplaadbare batterijen in de handset. Deze batterijen worden opgeladen zodra en zolang de draadloze handset in de oplader staat. De oplader dient daartoe wel via de adapter met het lichtnet te zijn verbonden.

#### Bij spanningsuitval:

Gedurende een spanningsuitval kunt u alleen nog via de hoorn van de telefoon telefoneren. De draadloze handset alsmede de luidsprekerfunctie van de telefoon kunt u niet gebruiken en ook het geheugen is niet toegankelijk (de geheugens blijven wel bewaard). Inkomende oproepen worden gedurende een spanningsuitval alleen op de telefoon gemeld. De bel van de draadloze handset zal in dit geval niet overgaan.

## ZEER BELANGRIJK:

Zodra u tijdens een spanningsuitval de hoorn opneemt, dan duurt het tot ongeveer 5 seconden voordat u geluid heeft.

Dit is het geval bij zowel zelf opbellen als bij opgebeld worden.

### **2.4 TIJD EN DATUM:**

In rust wordt de tijd en de datum op de displays van de draadloze handset en van de telefoon weergegeven en bij het opnemen van berichten in de beantwoorder wordt de dag en de tijd geregistreerd. Bij het afspelen van de berichten wordt deze informatie dan uitgesproken.

Zolang u de tijd en de datum nog niet heeft ingesteld, knippert deze weergave in de displays en wordt deze NIET bij de berichten in de beantwoorder geregistreerd. Pas nadat u de tijd en datum heeft ingesteld zoals beschreven staat in paragraaf 13.2 van deze gebruiksaanwijzing wordt de tijd normaal weergegeven en ook geregistreerd bij opgenomen berichten.

### 3 OVERZICHT TELEFOON





Om de menu-sturing te openen  
 Om instellingen mee te bevestigen (OK-toets)  
 Om tijdens een gesprek de microfoon uit te schakelen (MUTE)



Om het telefoonboekgeheugen te openen  
 Terugtoets (correctie) bij instellen en programmeren



Direct geheugentoetsen



In rust: door de geheugens bladeren  
 Tijdens telefoongesprek: instellen ontvangstvolumen  
 Tijdens instellen: door de instelmogelijkheden bladeren



Wistoets, om telefoongegeugens en berichten uit de beantwoorder te wissen



Opname / weergavetoets voor de meldtekst van de beantwoorder  
 Terugtoets bij het afspelen van de berichten



Toets om de berichten af te spelen en te pauzeren



Opnametoets voor een memo-bericht  
 Snel vooruittoets bij het afspelen van de berichten



Stoptoets, tevens in/uitschakelen antwoordfunctie en wisselen tussen OGM-1 en OGM-2



Toetsenbord, om telefoonnummers te kiezen  
 Tijdens het programmeren: om namen en nummers in te voeren



Intercom toets, om interne gesprekken met de draadloze handset(s) te maken en om gesprekken door te verbinden



R-toets (flash), om telecom-servicediensten te activeren



Herhaaltoets laatst gekozen nummer(s)  
 Tevens pauzetoets bij inprogrammeren geheugens



In/uitschakeltoets luidsprekerfunctie (handenvrij telefoneren)



SOS toets, om voorgeprogrammeerde alarmnummers te kiezen

## 4 INSTALLATIE

### 4.1 STANDAARD:

De FX-3725 kan gebruikt worden als tafel- of bureaumodel of kan aan de wand gehangen worden. In beide gevallen dient wel de meegeleverde standaard onder aan de telefoon geklikt te worden.

Duw eerst de vaste nokjes in de uitsparingen en duw dan de standaard aan zodat ook de flexibele nokjes in de uitsparingen klikken. De standaard past maar op één manier. Forceer het plaatsen niet.

Bij gebruik als tafel- of bureaumodel:

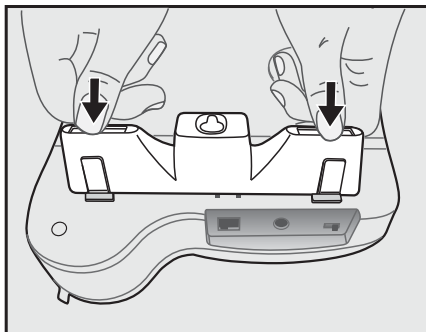
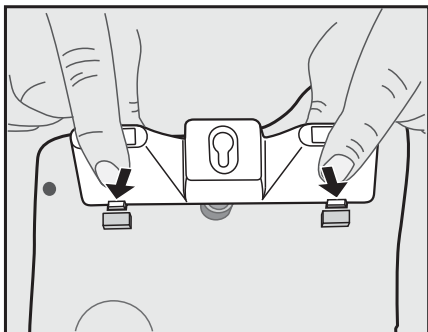

Klik de standaard aan de onderzijde in de telefoon, aan de kant die het dichtst bij de adapter- en telefoonaansluitingen zit.

Bij gebruik als wandtelefoon:

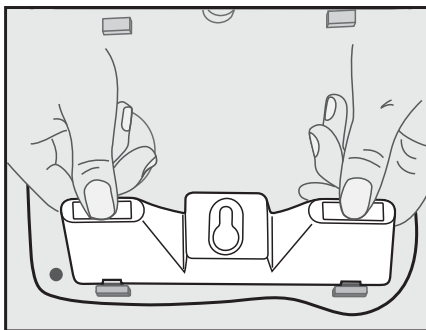
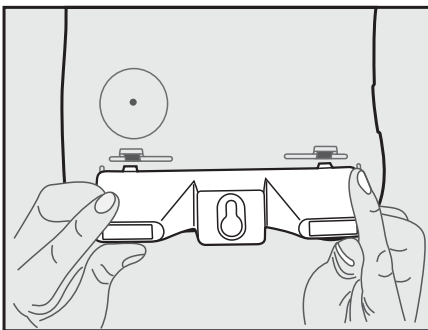

Klik de standaard aan de onderzijde in de telefoon, aan de kant die het verst verwijderd is van de adapter- en telefoonaansluitingen zit.

## 4.2 WANDMONTAGE:

1. boor boven elkaar en met een onderlinge afstand van 120mm 2 gaten in de wand en plaats hierin pluggen en schroeven; laat de kop van de schroeven iets uitsteken
2. hang de telefoon met de sleutelgaten over de schroeven en druk de telefoon naar onderen
3. draai de hoornhanglip op de telefoon 180°; deze lip houdt nu de hoorn vast bij gebruik als wandtoestel

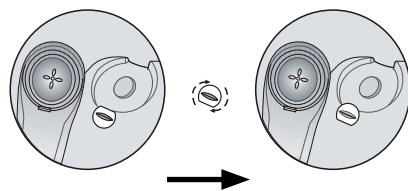
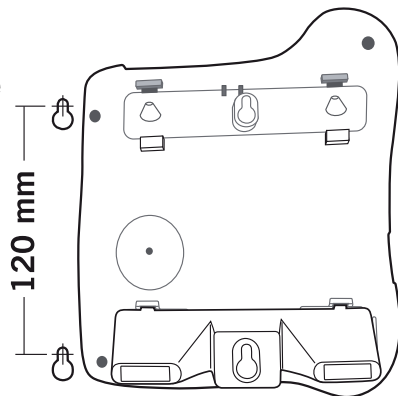

## 4.3 AANSLUITEN:

### Hoorn:

de hoorn met de telefoon verbinden door een zijde van het kruisnoer onder in de hoorn te klikken en de andere zijde aan de linkerzijde van de telefoon te klikken

de stekkertjes aandrukken totdat deze vastklikken

### Telefoonsnoer & adapter:

het telefoonsnoer en het adaptersnoer volgens nevenstaande tekening achter in de telefoon steken

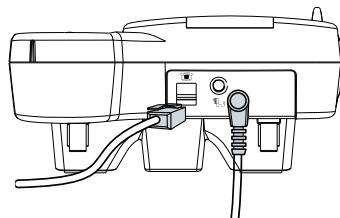

**GEBRUIK ALLEEN DE MEEGELEVERDE ADAPTER. HET AANSLUITEN VAN EEN ANDERE ADAPTER ZAL GEVAARLIJKE SITUATIES TOT GEVOLG HEBBEN OF ZAL SCHADE AAN DE ELEKTRONICA VAN DE TELEFOON TOEBRENGEN.**

Nadat u de telefoonstekker in de telefoonwandcontactdoos en de voedingsadapter in een 230Volt stopcontact heeft gestoken, is de telefoon gereed voor gebruik.

## 5 TELEFONEREN

### 5.1 TELEFONEREN VIA DE HOORN OF HANDENVRIJ:

U kunt het telefoongesprek voeren met de hoorn tegen uw oor of luidsprekend zodat uw huisgenoten mee kunnen luisteren of om de handen vrij te hebben om bijvoorbeeld aantekeningen te maken.

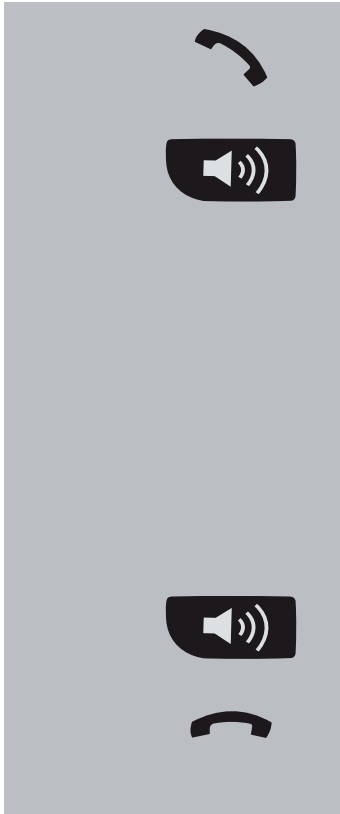

neem de hoorn op om het gesprek via de hoorn te voeren

of

druk op de luidsprekertoets om de luidsprekerfunctie in te schakelen

*\* druk tijdens het gesprek via de hoorn op de luidsprekertoets om de luidsprekerfunctie (weer) in te schakelen, u kunt dan de hoorn op de telefoon leggen*

*\* neem tijdens een handenvrij gesprek de hoorn op om het gesprek via de hoorn voort te zetten*

*\* gebruik tijdens het gesprek de toetsen ▲ en ▼ om het volume te regelen; het volume voor telefoneren via de hoorn of handenvrij kunt u apart instellen, de gekozen instelling blijft in het geheugen bewaard*

een handenvrij gesprek kunt u beëindigen door nogmaals op de luidsprekertoets te drukken

een via de hoorn gevoerd gesprek kunt u beëindigen door de hoorn terug op de telefoon te leggen

### 5.2 OPGEBELD WORDEN:



een oproep wordt gemeld door het overgaan van de bel en door het oplichten van het bel-lampje

neem de hoorn op of druk op de luidsprekertoets om de oproep aan te nemen

## 5.3 NUMMERS KIEZEN:

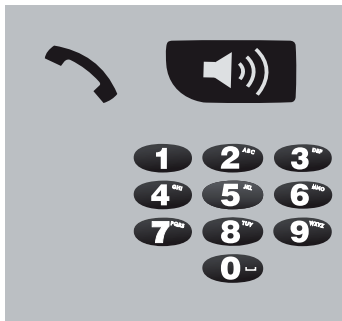

### direct kiezen:

neem de hoorn op of schakel de handenvrij functie in

voer via het toetsenbord het telefoonnummer in

het nummer wordt direct gekozen

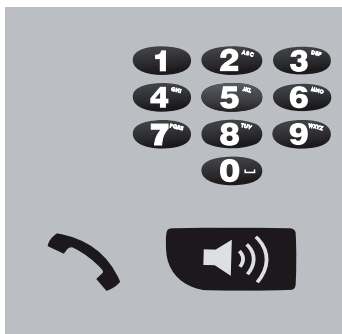

### blokkiezen:

voer via het toetsenbord het telefoonnummer in

\* druk op toets **RD/P** om een kiespauze in te voegen

\* druk op toets  om een foutieve invoer te wissen

neem de hoorn op of schakel de handenvrij functie in; het nummer wordt gekozen

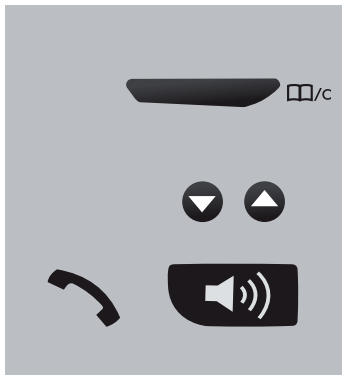

### uit telefoonboekgeheugen kiezen:

laat de hoorn liggen en druk op de telefoonboektoets

zoek het gewenste geheugen op

neem de hoorn op of schakel de handenvrij functie in; het nummer wordt gekozen

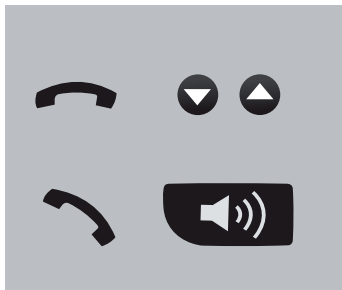

### uit NummerMeldergeheugen kiezen:

laat de hoorn liggen en zoek de gewenste oproep op

neem de hoorn op of schakel de handenvrij functie in; het nummer wordt gekozen

## 5.4 NUMMERHERHALING:

De telefoon onthoudt de laatste 10 nummers die u heeft gekozen. Als volgt kunt u deze opnieuw kiezen:

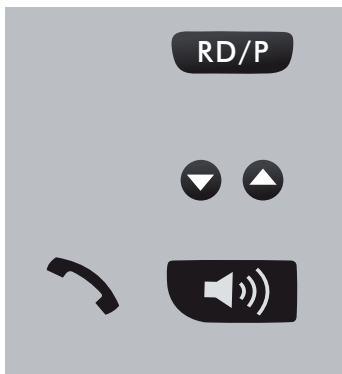

druk op toets **RD/P**, het laatst door u gekozen nummer verschijnt in het display

gebruik de toetsen ▲ en ▼ om het gewenste laatst gekozen nummer te selecteren

neem de hoorn op of schakel de handenvrij functie in; het nummer wordt gekozen

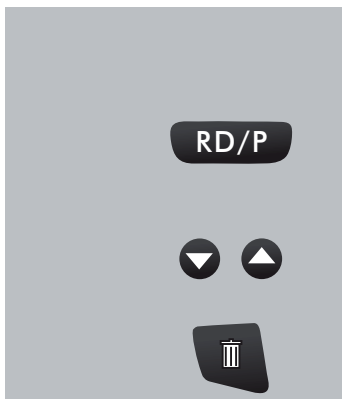

wissen laatst gekozen nummers:

druk op toets **RD/P**, het laatst door u gekozen nummer verschijnt in het display

gebruik de toetsen ▲ en ▼ om het gewenste laatst gekozen nummer te selecteren

druk op toets ; het nummer wordt direct gewist

## 5.5 INTERCOM NAAR DE DRAADLOZE HANDSET:



druk op toets **INT**; de bel van de draadloze handset gaat over

de handset moet op de telefoon-aan toets drukken om de oproep aan te nemen

*Als u tijdens een gesprek met de buitenlijn op toets **INT** drukt dan kunt u, zodra de draadloze handset opneemt, de hoorn neerleggen om het gesprek door te verbinden.*

*Zie ook paragraaf 12.*

## 5.6 RUGGESPRAAK:

Tijdens een telefoongesprek kunt u de microfoon uitschakelen zodat u ruggespraak kunt houden met huisgenoten zonder dat uw gesprekspartner meeluistert.

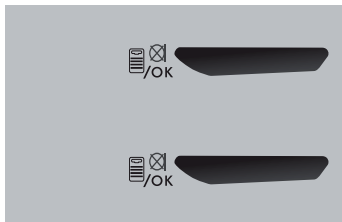

druk tijdens het telefoongesprek op de -toets om de microfoon uit te schakelen;

nogmaals de -toets indrukken om de microfoon weer in te schakelen

## 5.7 R/FLASH FUNCTIE:

R/FLASH houdt in dat u de telefoonverbinding heel kort onderbreekt. Met deze functie kunt u op sommige huis- of kantoorcentrales gesprekken doorverbinden of kunt u telefoondiensten zoals bijvoorbeeld 'WisselGesprek' activeren.



druk tijdens het gesprek op toets **R** om een FLASH puls te geven

*Bij sommige telefoonmaatschappijen moet u na het geven van een FLASH puls nog een cijfertoets indrukken om bijvoorbeeld 'WisselGesprek' te gebruiken; raadpleeg hiervoor uw telefoonmaatschappij.*

*De verbreeksduur van de FLASH puls is instelbaar; zie hiervoor paragraaf 13.4 (Flash verbreeksduur).*

## 5.8 GESPREKSDUUR:

Gedurende het telefoongesprek wordt de gespreksduur op het display van de telefoon weergegeven. 5 Seconden nadat u de verbinding heeft verbroken, verdwijnt de gespreksduur van het display.

## 5.9 GESPREK OPNEMEN:

Druk tijdens het telefoongesprek op toets **MEMO** totdat na ruim 1 seconde 'OPNAME' in het display verschijnt. Het gesprek wordt nu opgenomen.

## 6 TELEFOONBOEKGEHEUGEN

### 6.1 INTRODUCTIE:

De FX-3725 telefoon heeft een telefoonboekgeheugen met een capaciteit van 150 telefoonnummers van 20 cijfers maximaal. Bij elk nummer kunt u een naam van maximaal 12 karakters programmeren.

Het telefoonboekgeheugen is gekoppeld aan de functie NummerWeergave, wordt u gebeld door iemand wiens naam met nummer u in het geheugen heeft geprogrammeerd dan wordt naast het nummer ook de naam van deze persoon op het display van uw telefoon getoond.

N.b.: de draadloze handset heeft ook een telefoonboekgeheugen met een capaciteit van 150 telefoonnummers met naam. De geheugens van de telefoon en van de draadloze handset zijn NIET gekoppeld. Zowel de telefoon als de draadloze handset moeten apart geprogrammeerd worden.

### 6.2 INPROGRAMMEREN:

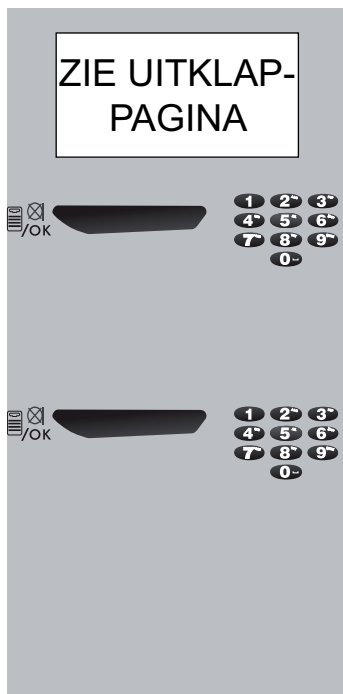

selecteer de optie:

NIEUWE INV

druk op de **OK**-toets en voer via het toetsenbord de naam in

\* raadpleeg paragraaf 16.10 met betrekking tot de beschikbare karakters

\* druk op toets  om een foutieve invoer te wissen

druk op de **OK**-toets en voer via het toetsenbord het telefoonnummer in

\* druk op toets **RD/P** om een kiespauze in te voeren

\* druk op toets  om een foutieve invoer te wissen

vervolg op de volgende bladzijde

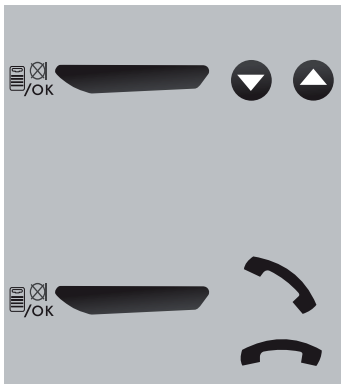

druk op de **OK**-toets en gebruik de toetsen ▲ en ▼ om een aparte (VIP) beltoon te koppelen aan dit nummer

*(als u de volgende keer door deze abonnee opgebeld wordt, dan klinkt deze VIP beltoon, u dient hiervoor wel geabonneerd te zijn op de dienst NummerWeergave)*

druk op de **OK**-toets en neem de hoorn even op en leg deze weer neer om het geheugen vast te leggen

### 6.3 CORRIGEREN:

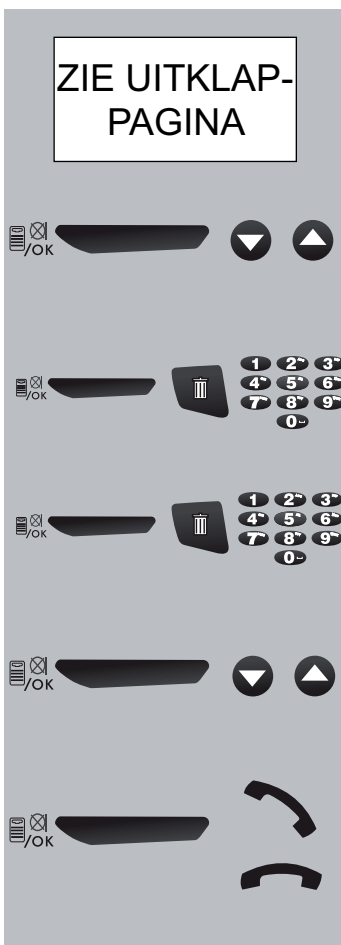

selecteer de optie:

INV WIJZIGEN

druk op de **OK**-toets en gebruik de toetsen ▲ en ▼ om het te corrigeren geheugen te zoeken

druk op de **OK**-toets, wis de oude naam uit en voer de gecorrigeerde naam in

herhaal dit voor het nummer

druk op de **OK**-toets en gebruik de toetsen ▲ en ▼ om een andere beltoon te koppelen aan dit nummer

druk op de **OK**-toets en neem de hoorn even op om het corrigeren te beëindigen

## 6.4 WISSEN PER GEHEUGEN:

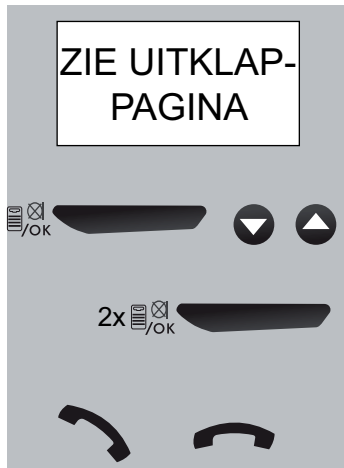

selecteer de optie:

INV WISSEN

druk op de **OK**-toets en gebruik de toetsen ▲ en ▼ om het te wissen geheugen te zoeken

druk 2x op de **OK**-toets om het nummer te wissen

neem de hoorn even op en leg deze weer neer om het wissen te beëindigen

## 6.5 ALLES WISSEN:



selecteer de optie:

ALLES WISSEN

druk 2x op de **OK**-toets om het gehele telefoonboekgeheugen te wissen

neem de hoorn even op en leg deze weer neer om het wissen te beëindigen

## 6.6 GEHEUGENSTATUS:

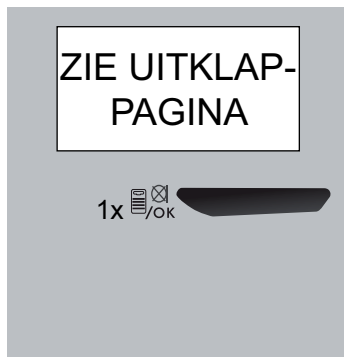

selecteer de optie:

STATUS TLF.B

druk op de **OK**-toets

het display geeft nu aan hoeveel van de beschikbare 150 geheugens u al geprogrammeerd heeft

## 7 DIRECT GEHEUGENS

### 7.1 INTRODUCTIE:

De FX-3725 telefoon heeft naast het telefoonboekgeheugen nog 2 geheugens die u met een enkele handeling kunt kiezen.

### 7.2 INPROGRAMMEREN:

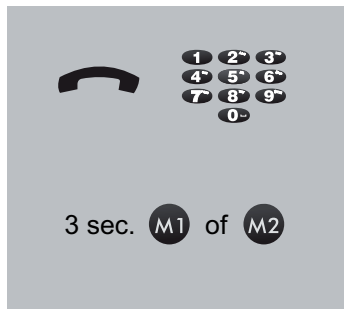

laat de hoorn op de telefoon liggen en voer via het toetsenbord het telefoonnummer in (maximaal 20 cijfers)

houd toets **M1** of **M2** ingedrukt totdat na ongeveer 3 seconden een fluittoon klinkt; het nummer is opgeslagen

### 7.3 KIEZEN:

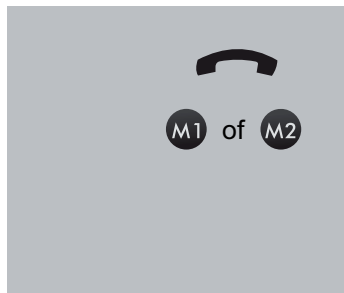

laat de hoorn op de telefoon liggen en druk op toets M1 of M2, de luidsprekerfunctie wordt ingeschakeld en het nummer wordt gekozen

*\* u kunt ook de hoorn opnemen of de luidsprekerfunctie inschakelen en dan op M1 of M2 drukken, het directe geheugen wordt dan ook gekozen*

## 8 NOODOPROEP

### 8.1 INTRODUCTIE:

Indien u in geval van alarm de alarm-toets gedurende 3 seconden indrukt, dan klinken eerst gedurende 30 seconden alarmtonen uit de luidspreker van de telefoon en van de draadloze handset. Uw huisgenoten kunnen u nu te hulp schieten.

Na deze 30 seconden gaat de telefoon het eerste van maximaal 3 geprogrammeerde noodnummers kiezen. (bij de draadloze handset blijven de alarmtonen klinken)

Indien u een alarmboodschap had ingesproken (zie verderop, paragraaf 8.3), dan wordt deze boodschap nu gedurende 60 seconden continu afgespeeld. In het geval u geen alarmboodschap had ingesproken, dan heeft u nu gedurende 60 seconden een handenvrije telefoonverbinding met de opgebeldde persoon.

Na deze 60 seconden wordt het 2e noodnummer gekozen en wordt het bovenstaande herhaald. Nadat het 3e nummer gekozen is, wordt de alarmafhandeling gestopt.

- \* *indien er maar één of twee noodnummers zijn geprogrammeerd, dan stopt de alarmafhandeling na het kiezen van het 1e of 2e noodnummer*
- \* *indien er geen noodnummers zijn geprogrammeerd, dan stopt de alarmafhandeling na de 30 seconden alarmtonen die uit de telefoon en bij de draadloze handset klinken*

Gedurende de hele alarmafhandeling, blijft uit de draadloze handset de alarmtonen klinken om eventuele huisgenoten te alarmeren.

De alarmafhandeling kan tussentijds gestopt worden door het even opnemen van de telefoonhoorn.

Zie ook paragraaf 8.6, **WERKING**.

## 8.2 PROGRAMMEREN / WIJZIGEN NOODNUMMERS:

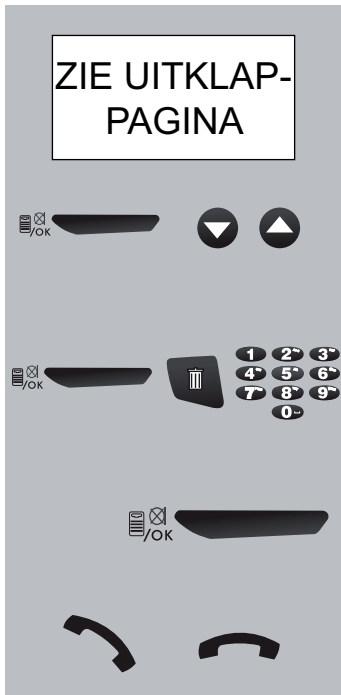

ZIE UITKLAP-  
PAGINA

selecteer de optie:

SOS NUMMER

druk op de **OK**-toets en selecteer met de toetsen ▲ en ▼ het gewenste noodnummer (1, 2 of 3)

druk op de **OK**-toets, wis een eventueel oud noodnummer en voer via het toetsenbord het nieuwe noodnummer in

druk op de **OK**-toets; een fluittoon klinkt en het nummer is opgeslagen

neem de hoorn even op en leg deze weer neer om het programmeren te beëindigen

## 8.3 INSPREKEN ALARMTEKST:

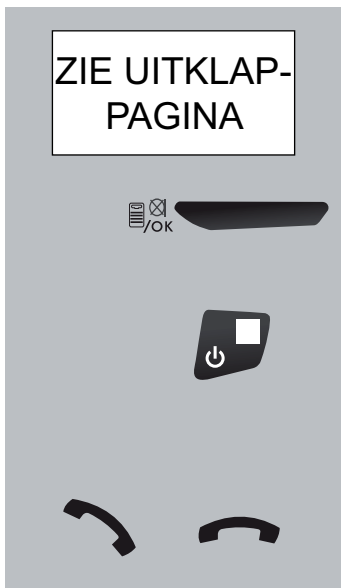

ZIE UITKLAP-  
PAGINA

selecteer de optie:

OPNAME

druk op de **OK**-toets en spreek na de beeptoon uw alarmtekst in (max. 60 seconden)

druk op de stoptoets indien uw boodschap korter is dan de beschikbare 60 seconden

uw alarmtekst wordt ter controle 1x afgespeeld

neem de hoorn even op en leg deze weer neer om het programmeren te beëindigen

## 8.4 CONTROLEREN ALARMTEKST:



selecteer de optie:

PLAY

druk op de **OK**-toets, de alarmtekst wordt afgespeeld

neem de hoorn even op en leg deze weer neer om terug te keren naar de ruststand van de telefoon

## 8.5 WISSEN ALARMTEKST:



selecteer de optie:

STD.INSTELL.

druk 2x op de **OK**-toets, de alarmtekst wordt gewist

neem de hoorn even op en leg deze weer neer om terug te keren naar de ruststand van de telefoon

## 8.6 WERKING:



1. Druk gedurende 3 seconden op de alarmtoets
2. Gedurende 30 seconden klinken nu uit de luidspreker van de telefoon en van de handset alarmtonen. Eventuele huisgenoten kunnen nu hulp bieden.
3. Na de 30 seconden lokaal alarm, kiest de telefoon het door u geprogrammeerde eerste noodnummer.
4. Indien u een alarmtekst heeft ingesproken, dan wordt deze nu gedurende 60 seconden afgespeeld. Indien u geen alarmtekst heeft ingesproken, dan heeft u nu 60 seconden een handenvrije telefoonverbinding.
5. Na deze 60 seconden wordt, indien geprogrammeerd, het 2e noodnummer gekozen en wordt stap 4 herhaald. Is er geen 2e noodnummer geprogrammeerd, dan stopt de alarmafhandeling nu.
6. Idem voor het 3e noodnummer.
7. Nadat alle geprogrammeerde noodnummers 1x zijn gekozen, wordt de alarmafhandeling beëindigd.

*Let op:*

- \* *De telefoon detecteert NIET of de opgebeldde abonnee in gesprek is of al dan niet opneemt.*
- \* *U kunt te allen tijde de hoorn opnemen om de alarmafhandeling te beëindigen.*
- \* *Gedurende de gehele alarmafhandeling blijft de draadloze handset alarmtonen geven.*
- \* *Gedurende de alarmafhandeling is het niet mogelijk om zelf nummers te kiezen, ook niet via de draadloze handset. Neem in dit geval eerst de hoorn van de telefoon op om de alarmafhandeling te beëindigen en kies dan het gewenste telefoonnummer.*

## 9 NUMMERWEERGAVE

### 9.1 INTRODUCTIE:

Indien u beschikt over de dienst NummerWeergave, dan wordt het nummer van de opbellende partij op het display van uw telefoon weergegeven. Heeft u dit nummer, inclusief naam, in het telefoonboekgeheugen geprogrammeerd, dat wordt naast het nummer ook de naam op het display weergegeven.

### 9.2 INDICATIE NIEUWE OPROEP:

Het lampje NEW knippert en het woordje NEW licht op in het display als er oproepen in het geheugen staan die u nog niet gezien heeft. Achter het woordje NEW wordt aangegeven hoeveel nieuwe oproepen u heeft ontvangen sinds de laatste keer dat u het geheugen heeft geraadpleegd.

### 9.3 GEHEUGEN RAADPLEGEN:

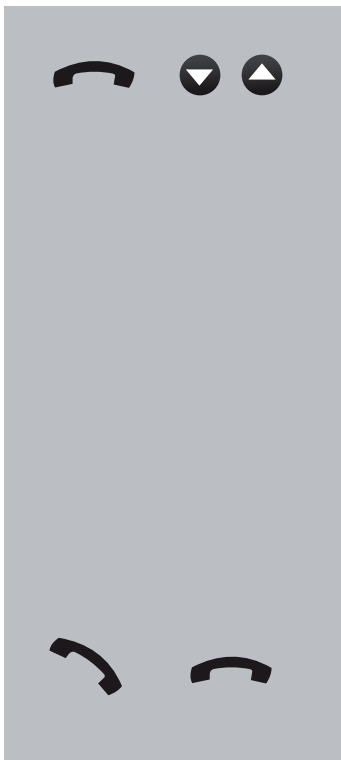

laat de hoorn liggen en druk herhaaldelijk op de toetsen ▲ en ▼ om door het NummerWeergavegeheugen te bladeren

- \* rechtsboven, achter #, staat het volgnummer van deze oproep
- \* midden boven in het display wordt de tijd en de datum van de oproep weergegeven
- \* licht bij het lezen van de geheugens het woordje RPT op, dan heeft deze abonnee herhaaldelijk gebeld sinds de laatste keer dat u het geheugen heeft geraadpleegd (deze indicatie licht alleen op als de betreffende oproep nieuw was, dus nog niet door u gelezen)

neem de hoorn even op en leg deze weer neer om het geheugenlezen te beëindigen

## 9.4 TERUGBELLEN:

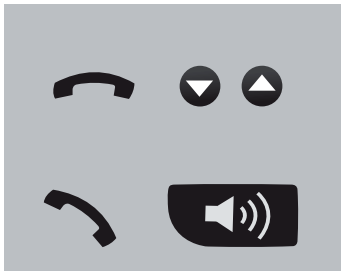

laat de hoorn liggen en zoek de oproep met behulp van de toetsen ▲ en ▼

neem de hoorn op of schakel de handenvrij functie in om dit nummer terug te bellen

## 9.5 KOPIËREN NAAR HET TELEFOONBOEKGEHEUGEN:

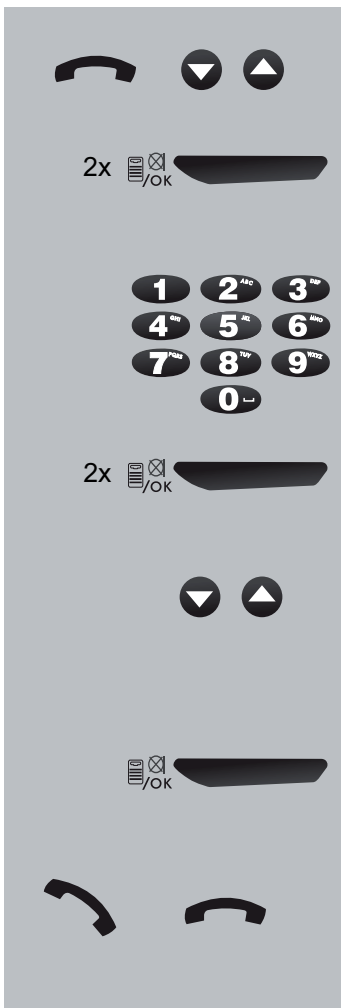

laat de hoorn liggen en zoek de oproep met behulp van de toetsen ▲ en ▼

druk 2x op de **OK**-toets; linksonder in het display gaat een streepje knipperen

voer via het toetsenbord de naam toe

*\* raadpleeg paragraaf 16,10 met betrekking tot de beschikbare karakters*

druk 2x op de **OK**-toets toets; uit de luidspreker klinkt nu bel-melodie 1

gebruik de toetsen ▲ en ▼ om een aparte (VIP) beltoon te koppelen aan dit nummer *(als u de volgende keer door deze abonnee opgebeld wordt, dan klinkt deze VIP beltoon)*

druk op de **OK**-toets om het geheugen vast te leggen

neem de hoorn even op en leg deze weer neer om terug te keren naar de ruststand van de telefoon

## 9.6 WISSEN:

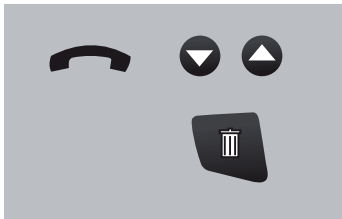

laat de hoorn liggen en zoek de oproep met behulp van de toetsen ▲ en ▼

druk op toets 🗑️, de oproep wordt direct gewist

## 9.7 EXTRA INFORMATIE:

- De FX-3725 is geschikt voor zowel het DTMF systeem, aangeboden door de Nederlandse PTT als voor het FSK systeem, aangeboden door de Belgische PTT en door de kabelmaatschappijen in Nederland en in België voor zover deze telefonie aanbieden.
- Voor NummerWeergave dient vaak additioneel een abonnement afgesloten te worden, informeer hiervoor bij uw telecomaandbieder.
- De FX-3725 telefoon heeft een geheugen voor de 29 oproepen.
- Weergave van de naam:
  - het DTMF systeem stuurt geen namen door; de naam verschijnt alleen in het display indien u dit in het geheugen van de telefoon heeft geprogrammeerd
  - het FSK systeem kan wel namen doorsturen (raadpleeg hiervoor de telefoonmaatschappij)
- Indien het display [ONBEKEND], [PRIVE] of [0000000000] weergeeft, dan heeft de abonnee het doorgeven van de naam en nummer geblokkeerd.
- Ook de namen/nummers van door u beantwoorde oproepen worden bewaard.
- De geheugens in de telefoon en in de draadloze handset moeten afzonderlijk gewist worden.

# 10 TELEFOONBEANTWOORDER

## 10.1 INTRODUCTIE:

De FX-3725 telefoon is voorzien van een digitale beantwoorder die bij uw afwezigheid de telefoonoproep aanneemt, een voorgeprogrammeerde meldtekst of uw eigen meldtekst afspeelt en een boodschap van maximaal 120 seconden kan registreren. De totale geheugencapaciteit van de beantwoorder bedraagt 14 minuten.

De beantwoorder is in de telefoon ingebouwd maar het bedienen van de beantwoordfuncties en het afluisteren van de ingesproken boodschappen kan ook via de draadloze handset geschieden.

Ook op afstand kunt u de boodschappen afluisteren en de antwoordfuncties instellen.

## 10.2 MELDTEKST:

### 2 meldteksten, OGM-1 en OGM-2:

De beantwoorder biedt de mogelijkheid voor de opbeller om na de meldtekst een boodschap achter te laten of om na de meldtekst de verbinding te verbreken. Deze beide functies hebben elk een eigen meldtekst, in deze gebruiksaanwijzing OGM-1 en OGM-2 genoemd.

OGM-1: de meldtekst die klinkt als de opbeller na de beeptoon een boodschap kan achterlaten.

OGM-2: de meldtekst die klinkt als na de beep de verbinding wordt verbroken.

### fabrieksmeldteksten:

de fabrieksmeldtekst OGM-1 luidt:

*“SORRY, WE CANNOT ANSWER YOUR CALL NOW, PLEASE  
LEAVE YOUR MESSAGE AFTER THE BEEP”*

*(SORRY, WIJ KUNNEN UW OPROEP NU NIET BEANTWOORDEN MAAR U KUNT NA  
DE BEEPTOON UW BERICHT ACHTERLATEN)*

de fabrieksmeldtekst OGM-2 luidt:

*“SORRY, I CANNOT ANSWER YOUR CALL NOW, PLEASE CALL  
LATER”*

*(SORRY, IK KAN UW OPROEP NU NIET BEANTWOORDEN, BELT U LATER  
ALSTUBLIEFT TERUG)*

Let op: bij het opnemen, afspelen en wissen van de meldteksten dient de hoorn op de telefoon te liggen.

U wisselt tussen OGM-1 en OGM-2 door kort op toets ■ te drukken.



### opnemen eigen meldtekst:

houd de meldteksttoets **OGM** gedurende 2 seconden ingedrukt en spreek uw meldtekst in na de beeptoon

- \* *schrijf uw meldtekst eerst op papier en lees deze dan op*
- \* *spreek duidelijk en rustig en met een afstand van ongeveer 20cm tussen uw mond en de microfoon*

na 60 seconden wordt de opname beëindigd of druk op toets ■ om de opname voortijdig te beëindigen

de meldtekst wordt ter controle 1x afgespeeld

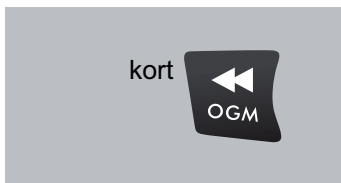

### controleren meldtekst:

druk kort op de meldteksttoets **OGM** om de meldtekst ter controle af te spelen

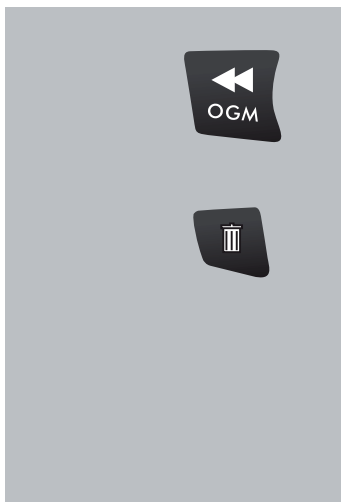

### wissen eigen meldtekst:

druk kort op de meldteksttoets **OGM** om de meldtekst af te spelen

druk tijdens dit afspelen op toets ; uw eigen meldtekst wordt gewist

- \* *als u uw eigen meldtekst wist, wordt de Engelstalige fabrieksmeldtekst weer gebruikt om oproepen te beantwoorden*

### 10.3 AANTAL BELSIGNALEN:

U kunt instellen na hoeveel belsignalen de beantwoorder de oproep aanneemt.

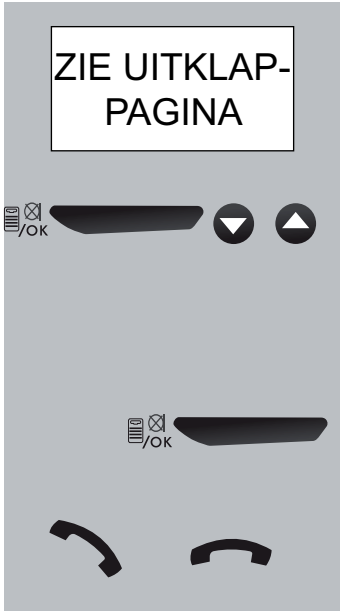

selecteer de optie:

BELINST

druk op de **OK**-toets en gebruik de toetsen ▲ en ▼ om het gewenste aantal belsignalen in te stellen

*\* raadpleeg paragraaf 11.3 met betrekking tot de instelling 'TOLL SAVER'*

druk op de **OK**-toets; een fluittoon klinkt en het aantal belsignalen is opgeslagen

neem de hoorn even op en leg deze weer neer om het instellen te beëindigen

### 10.4 ANTWOORDFUNCTIE IN / UITSCHAKELEN:

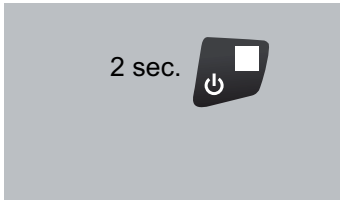

houd toets ■ ingedrukt om de antwoordfunctie in te schakelen (OGM-1 of OGM-2 in het display) of uit te schakelen (TAM UIT in het display)

### 10.5 SELECTEREN OGM-1 / OGM-2: (\*)

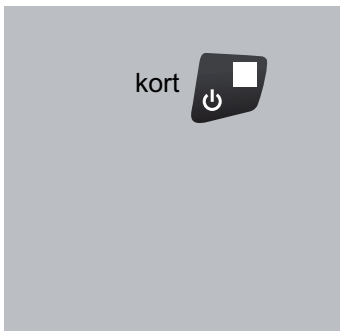

druk kort op toets ■ om te wisselen tussen:

OGM-1: de opbeller kan na de beeptoon een boodschap achterlaten

OGM-2: na de meldtekst wordt de verbinding verbroken; de opbeller kan geen boodschap achterlaten

*\* de antwoordfunctie moet hierbij wel zijn ingeschakeld*

## 10.6 MEELUISTEREN & OVERNEMEN:

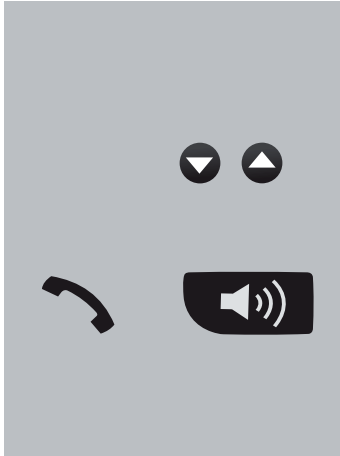

u kunt meeluisteren naar het bericht dat de opbeller inspreekt

gebruik de toetsen ▲ en ▼ om het volume in te stellen

zodra u de hoorn opneemt of de luidsprekerfunctie inschakelt om de opbeller persoonlijk te woord te staan, wordt de opname beëindigd (de opname totdat u de oproep overneemt. wordt wel geregistreerd)

## 10.7 MEMO OPNAME:

Een MEMO is een gesproken bericht dat u in de beantwoorder kunt inspreken voor huisgenoten.

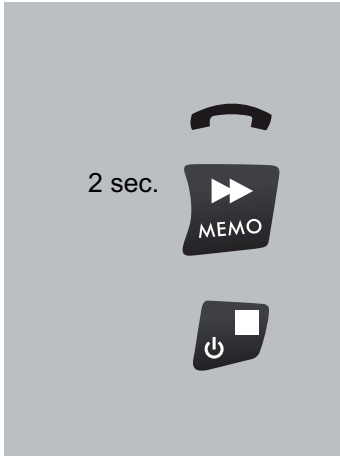

2 sec.

opnemen MEMO bericht:

laat de hoorn op de telefoon liggen

houd toets **MEMO** gedurende 2 seconden ingedrukt en spreek uw MEMO in na de beeptoon

na 120 seconden wordt de opname beëindigd (of druk op toets ■ om de opname voortijdig te beëindigen)

\* *een opgenomen memo-bericht afluisteren en wissen op dezelfde wijze als een ingesproken bericht*

## 10.8 INDICATIE NIEUW BERICHT & BERICHTENTELLER:

Het lampje  knippert als er nieuwe berichten zijn geregistreerd die u nog niet heeft afgespeeld.

Tevens geeft het display het aantal nieuwe en het totaal aantal opgenomen berichten aan:

15/25 MSGS = 15 nieuwe berichten, 25 berichten in totaal

## 10.9 ATTENTIESIGNAAL:

Indien u deze functie heeft ingeschakeld, dan klinkt er elke minuut een geluidssignaal als er een nieuwe boodschap of memo-bericht is opgenomen; zodra u deze boodschap heeft beluisterd, stopt dit signaal.

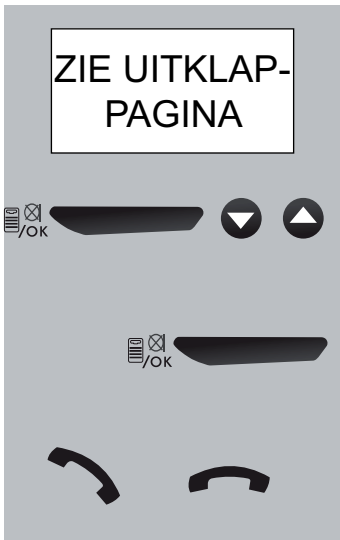

selecteer de optie:

TAM-SIGNAAL

druk op de **OK**-toets en gebruik de toetsen ▲ en ▼ om deze functie in te schakelen (AAN) of uit te schakelen (UIT)

druk op de **OK**-toets; een fluittoon klinkt en de instelling is opgeslagen

neem de hoorn even op en leg deze weer neer om het instellen te beëindigen

## 10.10 AFSPLENEN, VORIGE, VOLGENDE EN WISSEN:



druk op toets  om het afspelen te starten

- \* *indien er nieuwe berichten zijn geregistreerd, dan worden deze nu eerst afgespeeld, nogmaals op toets  drukken om alle berichten af te spelen*
- \* *elk bericht wordt voorafgegaan door de dag en de tijd van de opname*



pauzeren (nogmaals indrukken om door te gaan)



speel de volgende boodschap af



indrukken bij het begin van het bericht:  
speel de vorige boodschap af  
indrukken halverwege het bericht:  
speel dit bericht opnieuw af

kort



kort indrukken om dit bericht te wissen

3 sec.



3 seconden ingedrukt houden om alle oude berichten te wissen

- \* *nieuwe berichten kunnen niet gewist worden, u dient deze eerst af te spelen*



beëindig het afspelen

## 10.11 INSTELLINGEN RESET:

Als volgt reset u de instellingen van de beantwoorder:

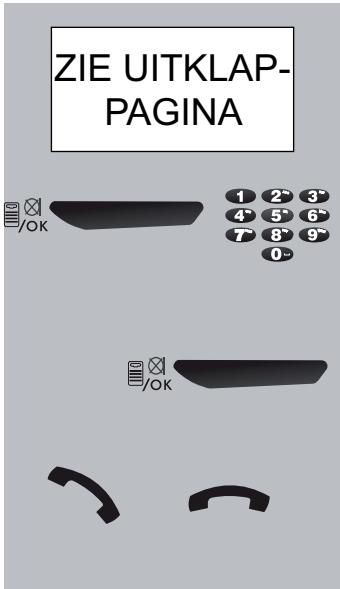

selecteer de optie:

STD.INST.TAM

druk op de **OK**-toets en voer via het toetsenbord de PIN-code in (de fabriekscode 0000 of uw eigen PIN-code, zie paragraaf 13.5)

druk op de **OK**-toets; een fluittoon klinkt en de instellingen zijn gereset naar de fabrieksinstellingen:

neem de hoorn even op en leg deze weer neer om het resetten te beëindigen

*Fabrieksinstellingen beantwoorder:*

- \* *aantal belseignalen:* 2
- \* *antwoordfunctie:* OGM-1
- \* *afstandscode:* 0000
- \* *attentiesignaal:* uit

## 10.12 GEHEUGEN VOL:

Zodra het geheugen van de beantwoorder vol is, gaat het lampje  $\circ\circ$  in een snel ritme knipperen. Elke volgende oproep zal door de beantwoorder pas na 15 belseignalen beantwoord worden en de meldtekst OGM-2 wordt afgespeeld, gevolgd door:

*SORRY. MEMORY FULL*  
*(Sorry, het geheugen is vol)*

Luister nu alle boodschappen af en wis deze om ruimte vrij te maken voor nieuwe boodschappen.

# 11 AFSTANDSFUNCTIES

## 11.1 INTRODUCTIE:

Op afstand kunt u de opgenomen boodschappen afluisteren. Tijdens het afluisteren kunt u snel voor- en achteruit spoelen, kunt u boodschappen wissen en kunt u op afstand de antwoordfunctie uitschakelen. Ook is het mogelijk op afstand de antwoordfunctie weer in te schakelen. Het op afstand bedienen van uw beantwoorder geschiedt via het toetsenbord van de telefoon waarmee u belt. let op dat dit een DTMF (toon) telefoon moet zijn. (u hoort toontjes bij het indrukken van de cijfertoetsen)

## 11.2 AFSTANDSCODE:

Om misbruik te voorkomen, zijn de afstandsfuncties met behulp van een PIN-code beveiligd. Om verwarring met de PIN-code van de draadloze telefoon te voorkomen, wordt de PIN-code voor het op afstand bedienen van de beantwoorderfunctie 'afstandscodel' genoemd.

Vanaf de fabriek is de afstandscodel 0000 geprogrammeerd. Het is aan te bevelen deze code te wijzigen in uw persoonlijke code.



selecteer de optie:

TAM PIN

druk op de **OK**-toets en voer via het toetsenbord de nieuwe afstandscodel in

druk op de **OK**-toets; een fluittoon klinkt en de nieuwe afstandscodel is vastgelegd

neem de hoorn even op en leg deze weer neer om het programmeren te beëindigen

### 11.3 KOSTEN BESPAAR FUNCTIE (TOLL SAVER):

Indien er geen nieuwe boodschappen zijn opgenomen zal de bel 5x overgaan alvorens de beantwoorder een oproep aanneemt. Zijn er wel nieuwe boodschappen opgenomen, dan wordt elke volgende oproep na 2 belsignalen aangenomen.

Indien u op afstand wilt gaan af luisteren en de bel gaat meer dan 2x over, dan zijn er dus geen inkomende boodschappen opgenomen en kunt u de hoorn neerleggen om de verbinding te verbreken waardoor u telefoonkosten heeft bespaard. Deze functie selecteert u door bij het instellen van het aantal belsignalen, keuze (Toll Saver) te kiezen. (zie paragraaf 10.3)

### 11.4 OP AFSTAND BEDIENEN:

1. bel naar uw eigen telefoon en wacht totdat de beantwoorder de oproep aanneemt
2. voer tijdens de meldtekst de afstandscode in (-0000- of de gewijzigde afstandscode)
3. er wordt automatisch gestart met afspelen  
*\* als er nieuwe berichten zijn opgenomen, dan worden deze eerst afgespeeld, na het afspelen op toets 2 drukken om alle berichten af te spelen*

tijdens het afspelen heeft u de keuze uit:

- ① herhaal bericht
- ① ① vorig bericht
- ③ volgend bericht
- ⑦ dit bericht wissen
- ⑥ stop afspelen

na het afspelen van de berichten heeft u de keuze uit:

- ② (opnieuw) afspelen
- ① wis oude boodschappen
- ④ OGM afspelen
- ⑤ nieuwe meldtekst opnemen (op ⑥ drukken om de opname te beëindigen)
- ⑧ antwoordfunctie uitschakelen
- ⑨ antwoordfunctie inschakelen, tevens wisselen OGM-1 en OGM-2

leg de hoorn neer om de verbinding te verbreken (of druk eerst 2x kort na elkaar op toets (#) om de afstandsfuncties van de FX-3725 te beëindigen; de verbinding wordt dan vanaf de zijde van de FX-3725 verbroken)

\* indien u langer wacht dan 10 seconden bij het geven van een instructie, dan verbreekt de telefoon de verbinding

\* als u de hoorn van de FX-3725 opneemt of u drukt op de telefoon-aan toets van de draadloze handset, dan worden de afstandsfuncties gestopt

## 11.5 OP AFSTAND DE ANTWOORDFUNCTIE INSCHAKELEN:

1. bel naar uw eigen telefoonnummer en wacht totdat de beantwoorder na **15 belsignalen** de oproep aanneemt
2. voer uw afstands-code in en de code voor het inschakelen van de antwoordfunctie (= op toets ⑨ drukken) , de antwoordfunctie is vanaf nu weer ingeschakeld

## 12 INTERCOM / DOORVERBINDEN

### 12.1 INTRODUCTIE:

De FX-3725 wordt inclusief een draadloze handset geleverd. U kunt gratis interne gesprekken voeren tussen uw telefoon en de draadloze handset en u kunt gesprekken doorverbinden. Ook kunt u met de telefoon, de draadloze handset en met de buitenlijn een 3-gesprek (conferentiegesprek) voeren.

Let op: in dit boekje worden de functies beschreven vanaf de telefoon. Raadpleeg het boekje van de draadloze handset voor het bedienen van deze functies vanaf de draadloze handset.

Raadpleeg paragraaf 14.1 voor het instellen van aparte beltonen bij interne oproepen.

### 12.2 INTERCOM:

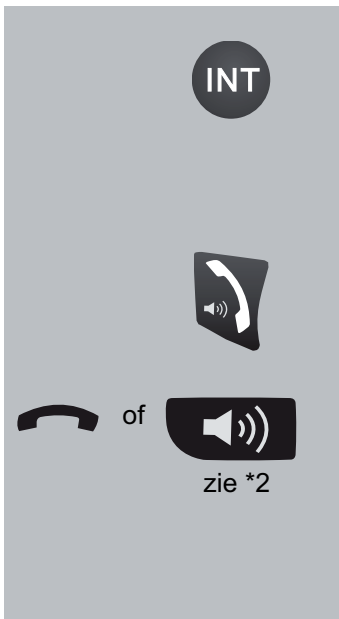

druk op toets **INT** (\*), de luidsprekerfunctie van de telefoon wordt ingeschakeld en de bel van de draadloze handset gaat over

\* *u kunt ook de hoorn opnemen en dan op toets **INT** drukken om het intercomgesprek via de hoorn te voeren*

zodra de draadloze handset de oproep aanneemt kunt u het interne gesprek voeren

leg de hoorn neer of druk op de luidsprekertoets om de verbinding te verbreken

*\*2 let op: als u het intercomgesprek via de luidsprekerfunctie voert en de draadloze handset verbreekt als eerste de verbinding, dan wordt uw telefoon automatisch mede uitgeschakeld; u hoeft dan niet meer op de luidsprekertoets te drukken*

*\*: Indien er meerdere handsets aan de draadgebonden telefoon zijn aangemeld, dan moet u na het drukken op toets **INT** via het toetsenbord eerst nog het nummer van de gewenste handset intoetsen.*

## 12.3 DOORVERBINDEN:

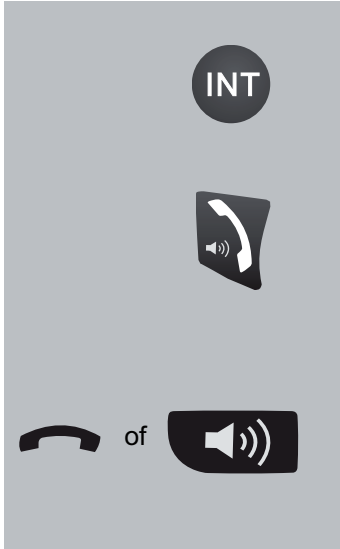

druk tijdens het gesprek met de buitenlijn op toets **INT** (\*), de bel van de draadloze handset gaat over

zodra de draadloze handset de oproep aanneemt kunt u de buitenlijn aankondigen

\* *in het geval de draadloze handset niet opneemt, nogmaals op toets **INT** drukken om de buitenlijn terug te nemen*

leg de hoorn neer of druk op de luidsprekertoets om de verbinding te verbreken; de buitenlijn wordt nu naar de draadloze handset doorgeschakeld

## 12.4 CONFERENTIEGESPREK:

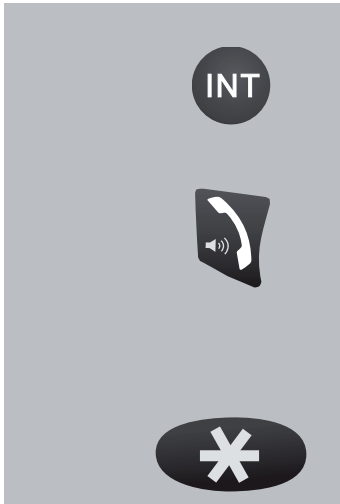

druk tijdens het gesprek met de buitenlijn op toets **INT** (\*), de bel van de draadloze handset gaat over

zodra de draadloze handset de oproep aanneemt kunt u het conferentiegesprek aankondigen

\* *in het geval de draadloze handset niet opneemt, nogmaals op toets **INT** drukken om de buitenlijn terug te nemen*

druk op toets \* (sterretje) om het conferentiegesprek te starten

\*: *Indien er meerdere handsets aan de draadgebonden telefoon zijn aangemeld, dan moet u na het drukken op toets **INT** via het toetsenbord eerst nog het nummer van de gewenste handset intoetsen.*

# 13 SYSTEEM INSTELLINGEN

## 13.1 INTRODUCTIE:

Systeem instellingen zijn instellingen die betrekking hebben tot het algemeen functioneren van de FX-3725, dus niet specifiek voor de draadgebonden telefoon of voor de draadloze handset. Deze instellingen kunt u naar wens op de draadgebonden telefoon of op de draadloze handset wijzigen.

## 13.2 TIJD EN DATUM:

In rust geeft het display van de telefoon en van de handset de tijd en de datum weer en bij NummerWeergave en bij het opnemen van boodschappen in de beantwoorder wordt de tijd en de dag van de oproep geregistreerd. Deze tijd en datum dient u éénmaal in de telefoon of in de handset te programmeren.

Let op: bent u aangesloten op een centrale die NummerWeergave met FSK signalen doorgeeft, dan krijgt u de tijd en de datum van deze centrale. In dat geval gewoon even wachten totdat u opgebeld wordt.

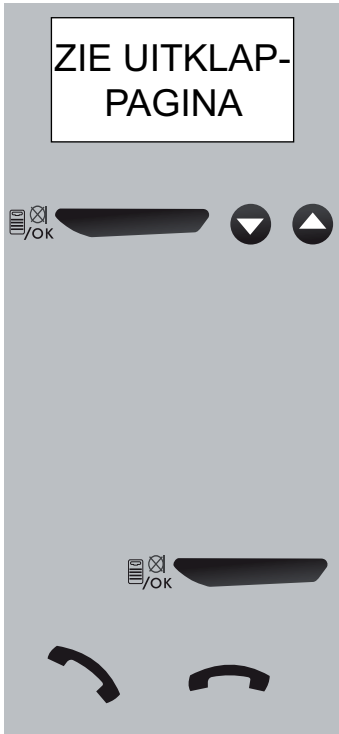

selecteer de optie:

DATUM & TIJD

druk op de **OK**-toets en gebruik de toetsen ▲ en ▼ om het jaar in te stellen

herhaal deze instructie voor achtereenvolgens:  
de maand  
de datum  
de uren  
de minuten

druk op de **OK**-toets; een fluittoon klinkt en de instelling is opgeslagen

neem de hoorn even op en leg deze weer neer om het instellen te beëindigen

### 13.3 TOON/PULS:

Naar gelang de telefooncentrale waarop deze telefoon is aangesloten, kunt u de telefoonnummers met toontjes (DTMF) of met pulsen (draai-schijfsysteem) kiezen.



selecteer de optie:

BELMODE

druk op de **OK**-toets en gebruik de toetsen ▲ en ▼ om TOON of PULSE te selecteren

druk op de **OK**-toets; een fluittoon klinkt en de instelling is opgeslagen

neem de hoorn even op en leg deze weer neer om het instellen te beëindigen

*Het gehele openbare telefoonnet in de Benelux is geschikt voor het snelle toon-kiezen. Puls-kiezen kan nog voorkomen op sommige huis- of kantoorcentrales. Af fabriek is de telefoon ingesteld op toon-kiezen.*

## 13.4 FLASH VERBREEKSDUUR:

De verbreeksduur van de FLASH-puls kunt u instellen:

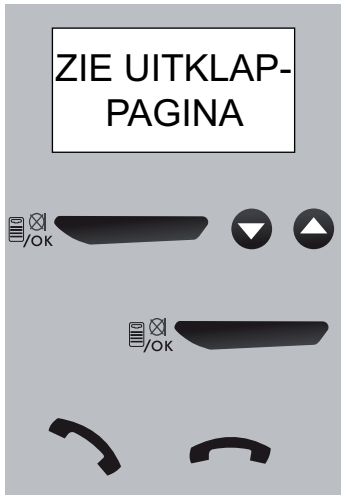

selecteer de optie:

FLASHTIJD

druk op de **OK**-toets en gebruik de toetsen ▲ en ▼ om 115, 250 of 600mS te selecteren

druk op de **OK**-toets; een fluittoon klinkt en de instelling is opgeslagen

neem de hoorn even op en leg deze weer neer om het instellen te beëindigen

*Raadpleeg de gebruiksaanwijzing van uw huis- of kantoorcentrale of uw telefoonmaatschappij met betrekking tot de gewenste verbreeksduur. 115mS is de gestandaardiseerde verbreeksduur in de Benelux en deze tijd is af fabriek ingesteld.*

## 13.5 PIN-CODE:

Voor het aan- en afmelden van extra handsets en voor het resetten van de basis heeft u een PIN-code nodig. Af fabriek is deze PIN-code 0000 maar het is te adviseren om deze code in een persoonlijke code te wijzigen.

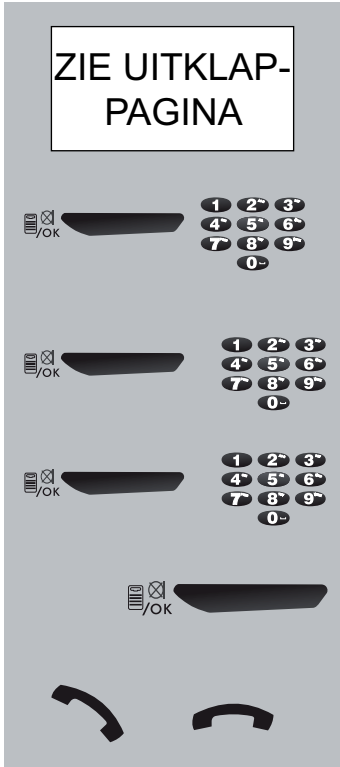

selecteer de optie:

WIJZIGEN PIN

druk op de **OK**-toets en voer de huidige PIN-code in (0000 of uw persoonlijke code indien u die reeds eerder had gewijzigd)

druk op de **OK**-toets en voer de nieuwe 4-cijferige PIN-code in

druk nogmaals op de **OK**-toets en voer de nieuwe PIN-code in

druk op de **OK**-toets; een fluittoon klinkt en de nieuwe PIN-code is opgeslagen

neem de hoorn even op en leg deze weer neer om het programmeren te beëindigen

# 14 INSTELLINGEN TELEFOON

## 14.1 BELSIGNALEN:

Bij de bel van de telefoon kunt u kiezen uit 10 verschillende bel-melodieën, 5 volume niveaus en bel-uit. U kunt aparte melodieën en volumes instellen voor de bel die klinkt bij een externe of interne oproep.



voor de bel-signalen bij een oproep van buiten af selecteert u de optie:

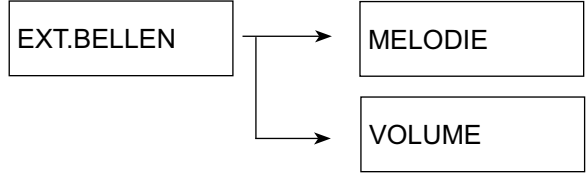

voor de bel-signalen bij een intercom-oproep selecteer u de optie:

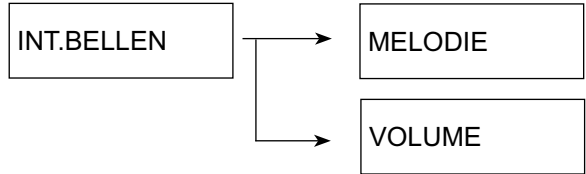

druk op de **OK**-toets en gebruik de toetsen ▲ en ▼ om uw keuze in te stellen

druk op de **OK**-toets; een fluittoon klinkt en de instelling is opgeslagen

neem de hoorn even op en leg deze weer neer om het instellen te beëindigen

## 14.2 TOETSTOONTJES:

Toetstootjes zijn de toontjes die klinken als u een toets indrukt. Af fabriek staan deze toontjes ingeschakeld maar u kunt deze uitschakelen.

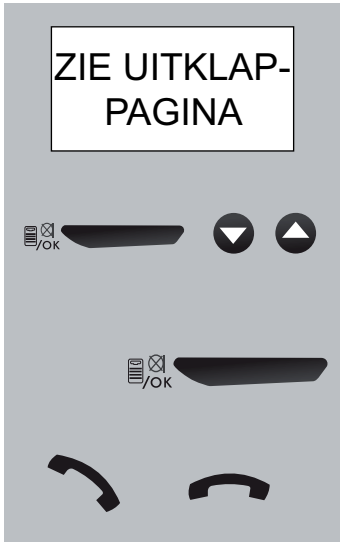

selecteer de optie:

TOETSTOON

druk op de **OK**-toets en gebruik de toetsen ▲ en ▼ om deze toontjes aan (ON) of uit (OFF) te zetten

druk op de **OK**-toets; een fluittoon klinkt en de instelling is opgeslagen

neem de hoorn even op en leg deze weer neer om het instellen te beëindigen

## 14.3 DISPLAYTAAL:

De diverse instructies op het display kunnen in verschillende talen worden weergegeven.

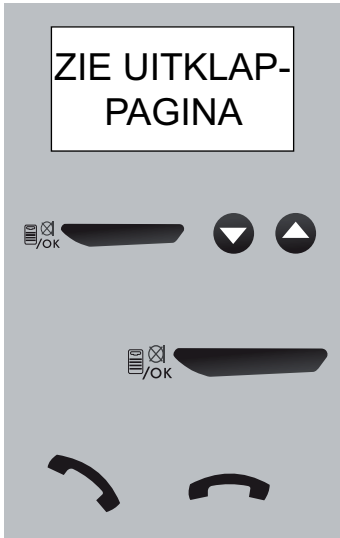

selecteer de optie:

TAAL

druk op de **OK**-toets en selecteer met de toetsen ▲ en ▼ de gewenste taal

druk op de **OK**-toets om de taal vast te leggen

druk op de telefoon-uit toets om het programmeren te beëindigen

## Terug naar een bekende taal:

In het geval u een vreemde taal heeft ingesteld en niet meer weet hoe terug te keren naar een bekende taal, handel dan als volgt:

1. 1x **OK**-toets drukken
2. 2x toets ▼ drukken
3. 1x **OK**-toets drukken
4. 5x toets ▼ drukken
5. 1x **OK**-toets drukken
6. selecteer met de toetsen ▲ en ▼ de gewenste taal en druk op de **OK**-toets om deze taal te bevestigen

## 14.4 RESET INSTELLINGEN:

Als volgt kunt u de telefoon-instellingen terug zetten naar de fabrieks-instellingen:



selecteer de optie:

STD.INSTELL.

druk op de **OK**-toets en voer de PIN-code in

druk op de **OK**-toets; een fluittoon klinkt en de instelling van de basis zijn gereset

neem de hoorn even op en leg deze weer neer om het resetten te beëindigen

### *Fabrieksinstellingen telefoon:*

* belvolume intern:	niveau 5	* PIN-code:	0000
* belritme intern:	melodie 2	* taal:	Nederlands
* belvolume extern:	niveau 5	* toetstoon:	aan
* belritme extern:	melodie 1	* kiezen:	toon
* hoornvolume:	niveau 4	* NummerMeldergeheugen:	leeg
* luidsprekervolume:	niveau 4	* Laatste nummer geheugen:	leeg
* Flash verbrekingstijd:	100mS		

*Het telefoonboekgeheugen blijft bewaard en de beantwoorder-instellingen blijven ongewijzigd.*

# 15 MULTIHANDESET

## 15.1 INTRODUCTIE:

Uw FX-3725 wordt standaard geleverd met één draadloze handset. U kunt echter uw telefoon uitbreiden met extra draadloze handsets. Uw telefoon is geschikt voor maximaal 5 draadloze handsets.

Let op dat dit 'GAP COMPATIBLE' handsets moeten zijn; GAP houdt in dat handsets en basisstations van andere typen en/of merken door elkaar gebruikt kunnen worden.

Attentie: het GAP-protocol beschrijft dat de handset moet kunnen bellen en gebeld moet kunnen worden; overige functies worden niet gegarandeerd.

## 15.2 AANMELDEN EXTRA HANSETS:

ZIE UITKLAP-  
PAGINA



op uw telefoon:

selecteer de optie:

REGISTRATIE

druk op de **OK**-toets

ZIE GEBRUIKS-  
AANWIJZING  
DRAADLOZE  
HANDSET

op de nieuwe draadloze handset:

raadpleeg hoofdstuk 12 van de gebruiksaanwijzing van de draadloze handset geleverd is met betrekking tot het aanmelden aan een basisstation

\* *als er om een PIN-code gevraagd wordt, voer dan de PIN-code van uw telefoon in (0000 of uw persoonlijke code)*

Zodra de basis en de draadloze handset elkaar gevonden hebben, klinkt een beeptoon en is de draadloze handset gereed voor gebruik.

### 15.3 AFMELDEN DRAADLOZE HANDSETS:

Handsets die defect of kwijt zijn, dienen te worden afgemeld.

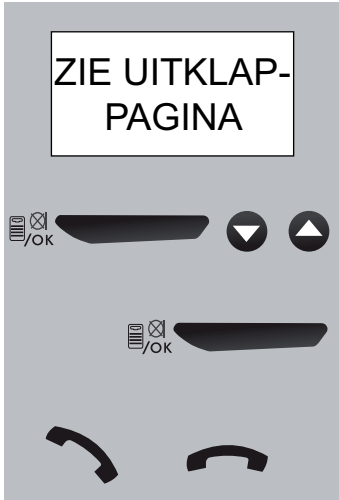

selecteer de optie:

VERWIJDER HS

druk op de **OK**-toets en gebruik de toetsen ▲ en ▼ om de af te melden handset te selecteren

druk op de **OK**-toets; een fluittoon klinkt en de betreffende handset wordt afgemeld

neem de hoorn even op en leg deze weer neer om het instellen te beëindigen

### 15.4 TIPS BETREFFENDE MULTIHANDSET:

- Opbellen en opgebeld worden geschiedt bij alle FX-3725 type draadloze handsets op dezelfde wijze. Bij andere types draadloze handset dient u de betreffende gebruiksaanwijzingen te raadplegen.
- Intercomgesprekken zijn kosteloos.
- Wordt u van buitenaf opgebeld tijdens een intercomgesprek, dan klinkt er in de handsets (alleen van het type FX-3725) een aanklopton. Beëindig het interne gesprek, wacht totdat de bel normaal overgaat en beantwoord de oproep.
- Bij een inkomende oproep van buiten gaan de bellen van alle draadloze handsets. De handset die als eerste de oproep aanneemt krijgt verbinding met de buitenlijn.
- Is de buitenlijn in gebruik door de telefoon of door een andere handset, dan klinkt de ingesprektoon na het indrukken van de telefoonaan toets. Herhaal de poging op een later tijdstip.
- Interne oproepen naar de telefoon geschiedt bij FX-3725 draadloze handsets door het kiezen van een -0-. Bij draadloze handsets van een ander merk of type kan een ander intern nummer nodig zijn. Ook bestaat de kans dat u de telefoon vanaf sommige typen draadloze handsets niet kunt oproepen.

# 16 TIPS EN WAARSCHUWINGEN

## 16.1 ALGEMEEN:

- Lees de gebruikershandleiding goed door, en volg alle aanwijzingen op.
- Plaats of gebruik de telefoon nooit in een natte of vochtige ruimte of omgeving.
- Zorg voor een goede afvloeiing van warmte; bedek nooit de telefoon en/of de voedingsadapter en plaats deze niet direct naast een warmtebron.
- Gebruik uitsluitend de meegeleverde adapter; het aansluiten van een ander type adapter kan schade aan de elektronica toebrengen.
- Zorg dat het telefoonsnoer en het adaptersnoer niet beschadigd raken en voorkom dat deze draden tot struikelen of vallen kunnen leiden.
- De telefoon en de adapter nooit demonteren; dit dient alleen door gekwalificeerd personeel te gebeuren.

## 16.2 INSTALLATIE:

- Het telefoonsnoer en de voedingsadapter alleen aan de telefoon aansluiten of losnemen als de voedingsadapter uit het stopcontact en de telefoonstekker uit de telefoonwandcontactdoos is genomen.
- Installeer de telefoon niet tijdens een onweersbui.
- Installeer geen telefoonaansluitpunt in een natte of vochtige omgeving.
- Raak geen ongeïsoleerde telefoon- of adaptersnoeren aan tenzij deze zijn losgekoppeld van het telefoonnet of van de voeding.

## 16.3 PLAATSING:

- Bij voorkeur de telefoon niet op met cellulose behandelde oppervlakken plaatsen; de rubberen voetjes kunnen hierop sporen achterlaten.
- Plaats de telefoon niet in de directe nabijheid van andere telefoons of andere elektronische (medische) apparatuur, TL buizen en andere gasontladinglampen; de uitgestraalde radiogolven van deze (en andere) draadloze telefoon(s) kunnen het functioneren van de apparatuur verstoren of de uitgestraalde signalen van de apparaten verstoren het functioneren van de telefoon.

## **16.4 HOORTOESTELLEN:**

Dragers van oudere modellen hoortoestellen moeten bij gebruik van DECT telefoons rekening houden met een mogelijke onaangename bromtoon.

## **16.5 MEDISCHE APPARATUUR:**

Het kan voorkomen dat ingeschakelde DECT telefoons gevoelige medische apparatuur storen. Storing zou kunnen optreden wanneer de telefoon in de onmiddellijke nabijheid van het medisch apparaat wordt gehouden. Leg een DECT-telefoon niet op of tegen een medisch apparaat, ook niet als deze in de stand-by mode staat.

## **16.6 LICHTNETUITVAL:**

In geval van lichtnetuitval kunt u nog wel met opgenomen hoorn telefoneren (handenvrij telefoneren is gedurende een spanningsuitval niet mogelijk). Let op dat als u de hoorn opneemt, het tot 5 seconden kan duren voordat u effectief verbinding heeft.

Telefoneren met de draadloze handset is gedurende een spanningsuitval NIET mogelijk.

## **16.7 AFLUISTEREN:**

Het af luisteren van een DECT telefoon is vrijwel onmogelijk. Niet alleen dient men zich in het bereik van de DECT telefoon te bevinden, men heeft hier ook kostbare apparatuur voor nodig.

## **16.8 MILIEU:**

- De verpakking van deze telefoon kunt u als oud papier inleveren. Wij adviseren echter om deze te bewaren zodat bij transport, de telefoon adequaat verpakt kan worden.
-  Wordt de telefoon vervangen, lever deze dan in bij uw leverancier; zij zorgen voor een milieuvriendelijke verwerking.

## **16.9 ONDERHOUD:**

- Reinig de telefoon uitsluitend met een vochtige doek; gebruik geen chemische reinigingsmiddelen.
- Vóór het reinigen dienen de adapter en het telefoonsnoer losgekoppeld te worden.

## 16.10 Geheugennamen en handsetnaam:

Het toevoegen van namen bij geheugennummers geschiedt via de toetsen 0-9 van het toetsenbord. De volgende karakters zijn hierbij mogelijk:

toets:	karakter na .. x drukken													
	1	2	3	4	5	6	7	8	9	10	11	12	13	14
1	1	_	,	?	¿	¡	!	'	”	(	)	:	;	.
2	A	B	C	2	à	á	â	ä	å	Æ	ç			
3	D	E	F	3	è	é	ê	ë						
4	G	H	I	4	ì	í	î	ï						
5	J	K	L	5										
6	M	N	O	6	ñ	ò	ó	ô	õ	ö				
7	P	Q	R	S	7									
8	T	U	V	8	ù	ú	û	ü						
9	W	X	Y	Z	9									
0	sp	0	+	-	@	=	/	\	[	]				

(sp = spatie)

Druk op toets  om een foutieve invoer te wissen.

# 17 MOGELIJKE PROBLEMEN EN OPLOSSINGEN

## 17.1 PROBLEMEN MET UITGAANDE OPROEPEN:

- De telefoon staat op toonkiezen terwijl u aangesloten bent op een puls-centrale.
  - Stel de telefoon in op puls-kiezen. (zie paragraaf 13.3)
- U heeft geen kiestoon.
  - De buitenlijn is in gebruik door (een van) de draadloze handset(s). Wacht totdat dit gesprek beëindigd is en probeer het opnieuw.
  - Controleer de verbinding van de basis met uw telefoonaansluiting. (sluit bij twijfel een andere telefoon aan op uw telefoonaansluiting)
- De voedingsspanning is weggevallen.
  - Controleer of de adapter achter in de telefoon geplugd is en dat de voedingsadapter in een stopcontact zit waar 230V op staat (controleer dit door bijvoorbeeld een schemerlamp op dit stopcontact aan te sluiten).

## 17.2 PROBLEMEN MET INKOMENDE OPROEPEN:

- Inkomende oproepen worden niet gemeld:
  - De bel staat uitgeschakeld; schakel deze in. (zie paragraaf 14.1)
  - Controleer de verbinding van de telefoon met uw telefoonaansluiting. (sluit bij twijfel een andere telefoon aan op uw telefoonaansluiting)
- U bent continu in gesprek:
  - Controleer of u een 2e telefoon heeft waarvan de hoorn naast de telefoon ligt.
  - Controleer of (een van) de draadloze handset(s) die op uw telefoon is (zijn) aangemeld, de lijn heeft belegd.
  - Sluit een andere telefoon aan op uw telefoonaansluiting en controleer op deze wijze of de storing in uw telefoon, in uw telefoonaansluiting of bij uw telefoonmaatschappij ligt.

## 17.3 PROBLEMEN TIJDENS TELEFONEREN:

- Beeperonen tijdens intercomgesprek:
  - U wordt van buiten af opgebeld tijdens een intercomgesprek; beëindig het intercomgesprek, wacht tot de bel normaal overgaat en beantwoord de telefoonoproep.

## 17.4 PROBLEMEN MET NUMMERWEERGAVE:

- U ontvangt geen Naam- of NummerWeergave informatie op het display.
  - Controleer of uw telefoonmaatschappij deze signalen doorstuurt. (bij sommige telefoonmaatschappijen dient u zich te abonneren op deze dienst)
- U ontvangt wel de nummers maar niet de naam op het display van uw telefoon.
  - De telefoonmaatschappij stuurt geen namen door; informeer hiervoor bij uw telefoonmaatschappij.
  - De naam is niet in het telefoonboekgeheugen van uw telefoon geprogrammeerd; programmeer deze. (zie paragraaf 7.2)
  - De naam is wel in het telefoonboekgeheugen geprogrammeerd maar het bijbehorende telefoonnummer is ingeprogrammeerd zonder kengetal; programmeer het nummer inclusief kengetal.

## 17.5 PROBLEMEN MET DE BEANTWOORDER:

- Er worden geen inkomende boodschappen (meer) geregistreerd:
  - De antwoordfunctie is uitgeschakeld, schakel deze in. (zie paragraaf 10.4)
  - De opnamecapaciteit is volledig benut (het lampje  $\bigcirc\bigcirc$  knippert snel).  
Luister de boodschappen af en wis enkele of alle boodschappen. (zie paragraaf 10.10)
- Er kan geen Memo-bericht worden ingesproken:
  - De opnamecapaciteit is volledig benut. (het lampje  $\bigcirc\bigcirc$  knippert snel) Luister de boodschappen af en wis enkele of alle boodschappen. (zie paragraaf 10.10)
- De beantwoorder kan niet op afstand bediend worden:
  - U voert de verkeerde afstandscode in. Controleer de afstandscode of programmeer een nieuwe. (zie paragraaf 11.2)
  - U probeert vanaf een puls (draaischijf) telefoon de beantwoorder af te luisteren. Het op afstand bedienen van de beantwoord-functies kan alleen via een DTMF telefoon (u hoort toontjes bij het indrukken van de cijfertoetsen).

## 17.6 OVERIG:

- Elke 60 seconden klinkt een beeptoon uit de basis:
  - Dit is een melding dat er nieuwe boodschappen in de beantwoorder zijn geregistreerd. Nadat u deze heeft beluisterd, stoppen deze tonen of zet de functie uit zoals in paragraaf 10.9 staat beschreven.
- Het display blijft blanco:
  - De voedingsadapter is niet aangesloten of uit het stopcontact genomen. Sluit deze weer aan.
- De telefoon heeft geen contact met de draadloze handset:
  - De draadloze handset is te ver van de telefoon verwijderd; verklein de afstand.
  - De draadloze handset is uitgeschakeld. Controleer en herstel dit.
  - De draadloze handset is niet (meer) aangemeld aan de telefoon; meld deze (opnieuw) aan. (zie paragraaf 15.2)

In het geval de storing met de bovengenoemde oplossingen nog niet verholpen is:

- neem de batterijen uit de handset(s) en neem de voedingsadapter en de telefoonstekker uit de respectievelijke contactdozen; sluit alles na enkele minuten weer aan.

U kunt ook contact opnemen met de Fysic servicedienst op telefoonnummer (+31) (0) 73-6411355 of met de leverancier van deze telefoon.

## 18 VERKLARING VAN CONFORMITEIT

Het toestel voldoet aan de essentiële voorwaarden en voorzieningen zoals omschreven in de Europese richtlijn 1999/5/EC.

EC R&TTE richtlijn 1995/5/EC

EC Laagspanningsrichtlijn 2006/95/EC

EC EMC richtlijn 89/336/EEC

Radio: EN 301406(TBR6)

EMC: EN301489

Veiligheid: EN60950

De verklaring van conformiteit is beschikbaar op de website [WWW.FYSIC.COM](http://WWW.FYSIC.COM)



## 19 SPECIFICATIES

Protocol:	DECT / GAP, 5 handsets
NummerMelder:	DTMF & FSK, 29 geheugens
Kiezen:	TOON/PULS
FLASH :	115, 250 & 600mS
Telefoonboek:	150 namen met nummers in de telefoon 150 namen met nummers in de draadloze handset
Voeding telefoon:	6VDC, 600mA, - — — — +
Voeding houder/oplader:	6VDC, 300mA
Voeding handset:	2x 1.2V NiMH batterij, formaat AAA
Bereik:	50m in huis, 300m buitenshuis
Gebbruiksduur draadloze handset (bij volle batterijen):	stand-by: > 100 uur gebruik: > 10 uur
Gebbruiks temp.:	15°C tot 40°C
Opslag temp.:	-20°C tot 60°C
Beantwoorder:	max lengte van de meldtekst: 60 sec. max lengte van het MEMO bericht: 120 sec. max lengte van elke inkomende boodschap: 120 sec. totale opnamecapaciteit: 14 min.

# 20 INHOUDSOPGAVE

<b>1</b>	<b>MENUSTRUCTUUR .....</b>	<b>uitklappagina</b>
<b>2</b>	<b>ALGEMEEN</b>	
2.1	OVER DEZE FX-3725.....	2
2.2	OVER DEZE GEBRUIKSAANWIJZING.....	2
2.3	VOEDINGSSPANNING & SPANNINGSUITVAL .....	2
2.4	TIJD EN DATUM .....	3
<b>3</b>	<b>OVERZICHT TELEFOON.....</b>	<b>4</b>
<b>4</b>	<b>INSTALLATIE</b>	
4.1	STANDAARD .....	6
4.2	WANDMONTAGE.....	7
4.3	AANSLUITEN.....	7
<b>5</b>	<b>TELEFONEREN</b>	
5.1	TELEFONEREN VIA DE HOORN OF HANDENVRIJ.....	8
5.2	OPGEBELD WORDEN .....	8
5.3	NUMMERS KIEZEN.....	9
5.4	NUMMERHERHALING .....	10
5.5	INTERCOM NAAR DE DRAADLOZE HANDSET .....	10
5.6	RUGGESPRAAK.....	11
5.7	R/FLASH FUNCTIE.....	11
5.8	GESPREKSDUUR .....	11
5.9	GESPREK OPNEMEN.....	11
<b>6</b>	<b>TELEFOONBOEKGEHEUGEN</b>	
6.1	INTRODUCTIE.....	12
6.2	INPROGRAMMEREN .....	12
6.3	CORRIGEREN .....	13
6.4	WISSEN PER GEHEUGEN .....	14
6.5	ALLES WISSEN.....	14
6.6	GEHEUGENSTATUS .....	14

<b>7</b>	<b>DIRECT GEHEUGENS</b>	
7.1	INTRODUCTIE.....	15
7.2	INPROGRAMMEREN .....	15
7.3	KIEZEN .....	15
<b>8</b>	<b>NOODOPROEP</b>	
8.1	INTRODUCTIE.....	16
8.2	PROGRAMMEREN / WIJZIGEN NOODNUMMER.....	17
8.3	INSPREKEN ALARMTEKST.....	17
8.4	CONTROLLEREN ALARMTEKST .....	18
8.5	WISSEN ALARMTEKST .....	18
8.6	WERKING .....	19
<b>9</b>	<b>NUMMERWEERGAVE</b>	
9.1	INTRODUCTIE.....	20
9.2	INDICATIE NIEUWE OPROEP .....	20
9.3	GEHEUGEN RAADPLEGEN .....	20
9.4	TERUGBELLEN .....	21
9.5	KOPIËREN NAAR HET TELEFOONBOEKGEHEUGEN.....	21
9.6	WISSEN .....	22
9.7	EXTRA INFORMATIE.....	22
<b>10</b>	<b>TELEFOONBEANTWOORDER</b>	
10.1	INTRODUCTIE.....	23
10.2	MELDTEKST.....	24
10.3	AANTAL BELSIGNALEN.....	26
10.4	ANTWOORDFUNCTIE IN / UITSCHAKELEN .....	26
10.5	SELECTEREN OGM-1 / OGM-2.....	26
10.6	MEELUISTEREN & OVERNEMEN.....	27
10.7	MEMO OPNAME.....	27
10.8	INDICATIE NIEUW BERICHT & BERICHTENTELLER .....	28
10.9	ATTENTIESIGNAAL.....	28
10.10	AFSPELEN, VORIGE, VOLGENDE EN WISSEN .....	29
10.11	INSTELLINGEN RESET .....	30
10.12	GEHEUGEN VOL.....	30

<b>11</b>	<b>AFSTANDSFUNCTIES</b>	
11.1	INTRODUCTIE.....	31
11.2	AFSTANDSCODE .....	31
11.3	KOSTEN BESPAAR FUNCTIE (TOLL SAVER).....	32
11.4	OP AFSTAND BEDIENEN .....	32
11.5	OP AFSTAND DE ANTWOORDFUNCTIE INSCHAKELEN...	33
<b>12</b>	<b>INTERCOM / DOORVERBINDEN</b>	
12.1	INTRODUCTIE.....	34
12.2	INTERCOM .....	34
12.3	DOORVERBINDEN.....	35
12.4	CONFERENTIEGESPREK.....	35
<b>13</b>	<b>SYSTEEM INSTELLINGEN</b>	
13.1	INTRODUCTIE.....	36
13.2	TIJD EN DATUM .....	36
13.3	TOON/PULS.....	37
13.4	FLASH VERBREEKSDUUR .....	38
13.5	PIN-CODE.....	39
<b>14</b>	<b>INSTELLINGEN TELEFOON</b>	
14.1	BELSIGNALEN .....	40
14.2	TOETSTOONTJES .....	41
14.3	DISPLAYTAAL.....	41
14.4	RESET INSTELLINGEN .....	42
<b>15</b>	<b>MULTI HANDSET</b>	
15.1	INTRODUCTIE.....	43
15.2	AANMELDEN EXTRA HANDSETS.....	43
15.3	AFMELDEN DRAADLOZE HANDSETS .....	44
15.4	TIPS BETREFFENDE MULTIHANDSET .....	44

<b>16</b>	<b>TIPS EN WAARSCHUWINGEN</b>	
16.1	ALGEMEEN .....	45
16.2	INSTALLATIE .....	45
16.3	PLAATSING .....	45
16.4	HOORTOESTELLEN .....	46
16.5	MEDISCHE APPARATUUR .....	46
16.6	LICHTNETUITVAL.....	46
16.7	AFLUISTEREN.....	46
16.8	MILIEU .....	46
16.9	ONDERHOUD.....	46
16.10	GEHEUGENNAMEN.....	47
<b>17</b>	<b>MOGELIJKE PROBLEMEN EN OPLOSSINGEN</b>	
17.1	PROBLEMEN MET UITGAANDE OPROEPEN.....	48
17.2	PROBLEMEN MET INKOMENDE OPROEPEN .....	48
17.3	PROBLEMEN TIJDENS TELEFONEREN .....	48
17.4	PROBLEMEN MET NUMMERWEERGAVE.....	49
17.5	PROBLEMEN MET DE BEANTWOORDER.....	49
17.6	OVERIG .....	50
<b>18</b>	<b>VERKLARING VAN CONFORMITEIT .....</b>	<b>50</b>
<b>19</b>	<b>SPECIFICATIES .....</b>	<b>51</b>
<b>20</b>	<b>INHOUDSOPGAVE.....</b>	<b>52</b>
<b>21</b>	<b>GARANTIEVOORWAARDEN .....</b>	<b>56</b>

## 21 GARANTIEVOORWAARDEN

Op de Fysic FX-3725 telefoon heeft u een garantie van 24 maanden na aankoopdatum. Wij garanderen gedurende die periode de kosteloze herstelling van defecten ontstaan door materiaal- en constructiefouten. Een en ander ter uiteindelijke beoordeling van de importeur.

**HOE TE HANDELEN:** Bemerkt u een defect, raadpleeg dan eerst deze gebruiksaanwijzing. Geef deze hieromtrent geen uitsluitel, raadpleeg dan de leverancier van deze telefoon of de serviceafdeling van Fysic op telefoonnummer (+31) (0) 73 6411 355.

**DE GARANTIE VERVALT:** Bij ondeskundig gebruik, foutieve aansluiting, lekkende en/of verkeerd geplaatste batterijen, gebruik van niet originele onderdelen of toebehoren, gebruik van niet oplaadbare batterijen, verwaarlozing en bij defecten ontstaan door vocht, vuur, overstroming, blikseminslag en natuurrampen. Bij onbevoegde wijzigingen en/of reparaties door derden. Bij onjuist transport van het apparaat zonder geschikte verpakking en indien het apparaat niet vergezeld is van dit garantiebewijs en de aankoopbon.

Aansluitsnoeren, stekkers, en batterijen vallen niet onder de garantie. Iedere verdere aansprakelijkheid, met name voor eventuele gevolgschade, is uitgesloten.

Service



Help





➔

**FYSIC**<sup>®</sup>

Aziëlaan 12  
's-Hertogenbosch

[WWW.HESDO-SERVICE.NL](http://WWW.HESDO-SERVICE.NL)  
[INFO@HESDO-SERVICE.NL](mailto:INFO@HESDO-SERVICE.NL)

  +31 (0) 73 6411 355



# 1 MENUSTRUCTUUR

De menustructuur voor het bedienen en instellen van de verschillende functies en geheugens in de telefoon is aan de andere zijde van deze pagina afgebeeld. Die pagina kunt u tijdens het bestuderen van deze gebruiksaanwijzing opengeslagen houden zodat de menustructuur tijdens het instellen en programmeren zichtbaar blijft.

1. U opent het menu door op de **OK**-toets te drukken.
2. Met de toetsen ▲ en ▼ bladert u door de diverse instellingen.
3. Druk op de **OK**-toets om deze instelling te openen.
4. Met de toetsen ▲ en ▼ kunt u dan deze instelling wijzigen.
5. Druk tot slot op de **OK**-toets om de instelling vast te leggen en neem de hoorn even op om het programmeren te beëindigen.

**TEL BOEK**

**LIJST**

**NIEUWE INV**

**INV WIJZIGEN**

**INV WISSEN**

**ALLES WISSEN**

**STATUS TLF.B**

**BELLERLIJST**

**ONTVANGEN**

**GEBELD**

**BS.INSTEL**

**VERWIJDER HS**

**BELINST**

**INT.BELLEN**

**EXT.BELLEN**

**BELMODE**

**FLASHTIJD**

**TOETSTOON**

**TAAL**

**DATUM & TIJD**

**WIJZIGEN PIN**

**STD.INSTELL**

**SOS INSTELLI**

**SOS NUMMER**

**SOS VOICE**

**PLAY**

**OPNAME**

**STD.INSTELL**

**REGISTRATIE**

**TAM**

**BERICHT**

**ALLES WISSEN**

**MEMO**

**TAM INSTEL.**

**TAM AAN/UIT**

**OGM INST**

**TAM-SIGNAAL**

**BELINST**

**TAM PIN**

**STD.INST.TAM**